



MINICAM24

РУКОВОДСТВО ПОЛЬЗОВАТЕЛЯ

**Пуско-зарядное устройство для
автомобиля HighPower TM15 (в
комплекте с насосом)**



СОДЕРЖАНИЕ

1. Комплектация устройства	3
2. Работа с устройством	4
3. Детальное устройство ПЗУ	5
4. Меры предосторожности.....	6
5. Ответы на часто задаваемые вопросы	7
6. Параметры устройства	10
7. Инструкция по запуску двигателя	11

1. Комплектация устройства

➤ Штекеры в комплектке

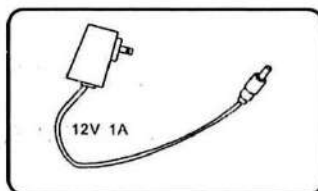
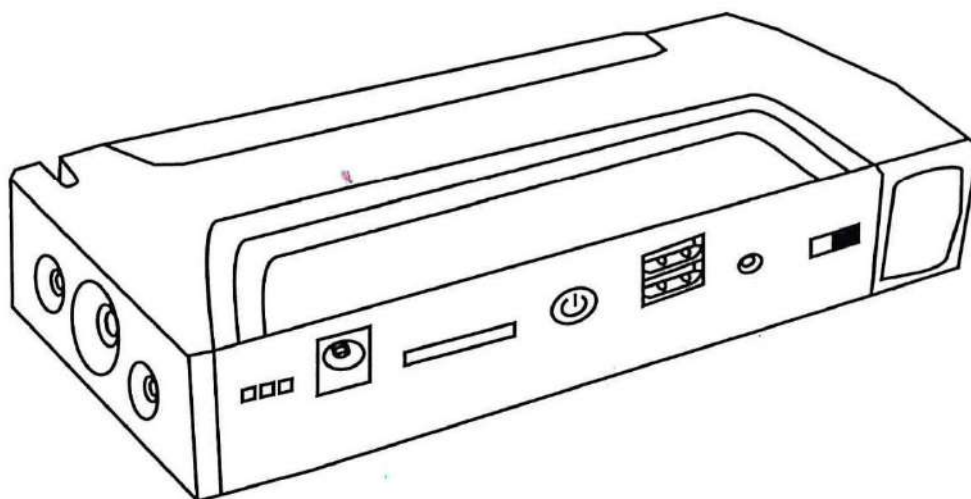

**Зарядное для
ноутбука**

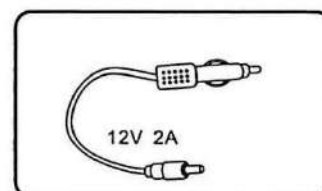

**Адаптер для
прикуривателя**

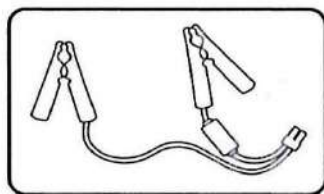

**Клеммы авто
аккумулятора**

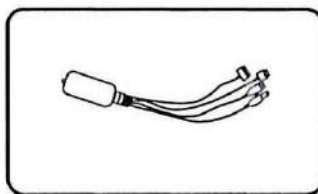

**4-в-1 мобильный
адаптер**

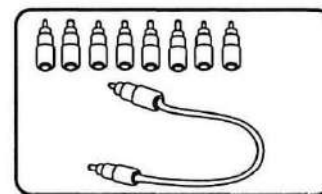

**Универсальный
адаптер**

2. Работа с устройством

1) Как пользоваться пуско-зарядным устройством?

Подключите домашний или автомобильный адаптер к источнику питания на 220 В или 12В. Когда устройство начнет заряжаться, индикаторы на передней панели устройства замигают. Когда будут гореть все четыре лампочки индикаторов, значит, что ваш прибор полностью заряжен (см. ниже).

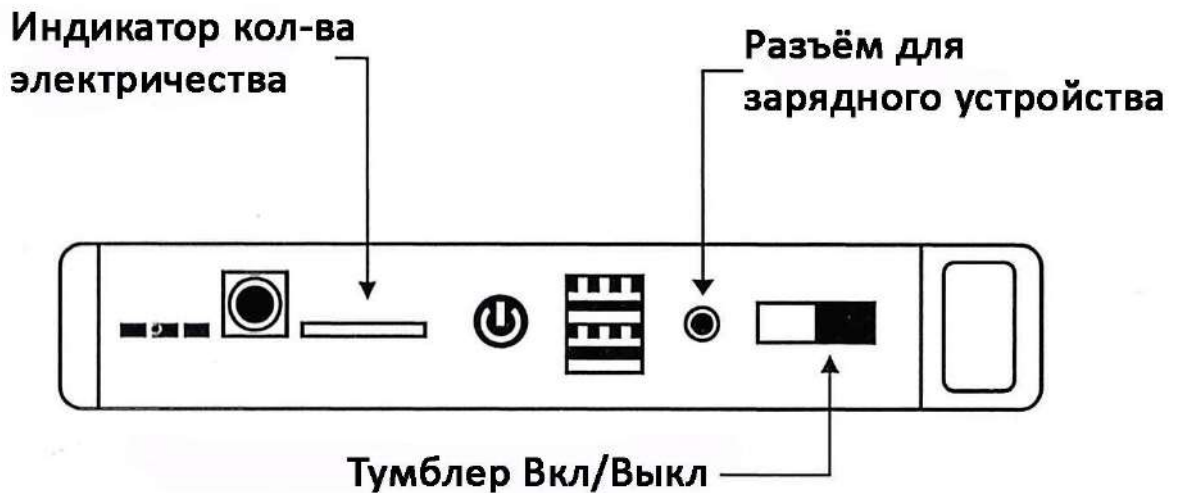

3) Можно ли с помощью этого устройства зарядить ноутбук?

Да, можно. Включите прибор с помощью кнопки ON. Выберите необходимое для вашего ноутбука выходное напряжение и подключите к его USB-порту адаптер, переключив его на соответствующую позицию. Процесс зарядки начнется автоматически.

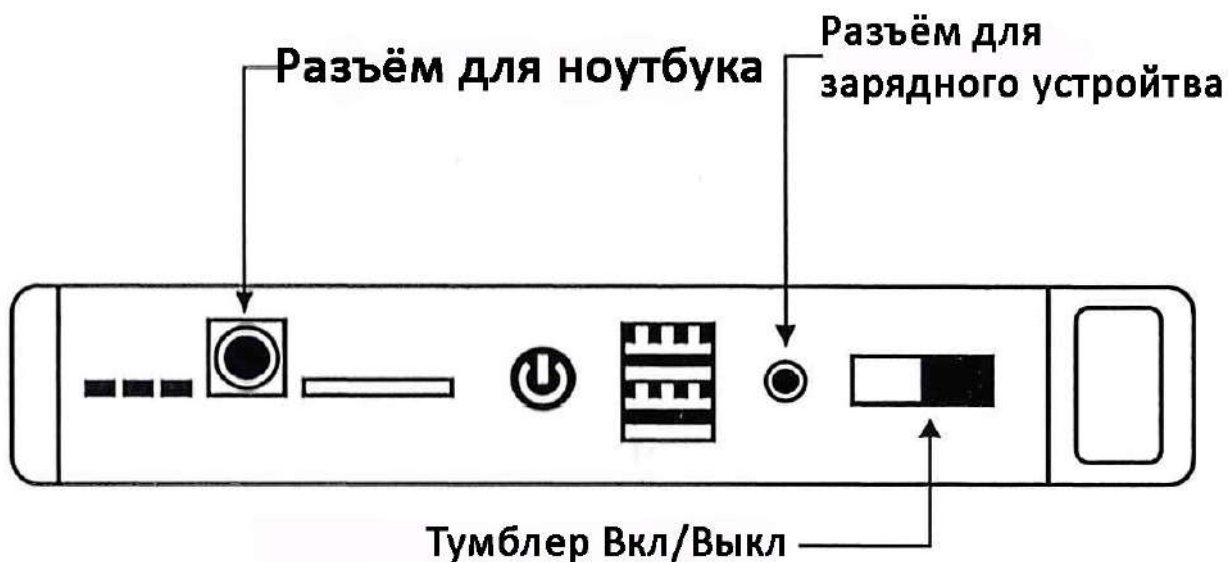

3. Детальное устройство ПЗУ

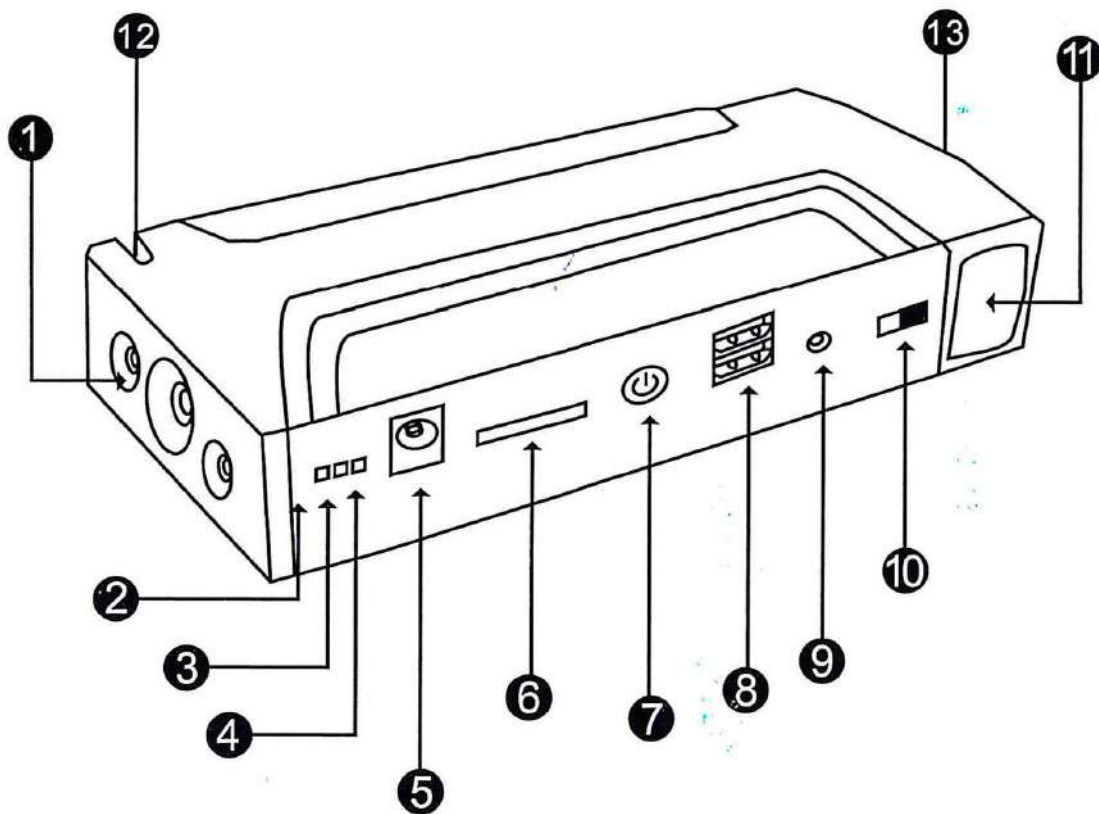

- 1) Светодиодный индикатор
- 2) Индикатор напряжения 19 В
- 3) Индикатор напряжения 16 В
- 4) Индикатор напряжения 12 В
- 5) Разъём для устройств 12В/16В/19В ---- 2А/3.5А/3.5А

- 6) Индикатор количества электричества
- 7) Кнопка Вкл/Выкл
- 8) Разъём для зарядки устройств USB 5A----2A
- 9) Разъём для зарядки устройств 12В----1А
- 10) Тумблер Вкл/Выкл
- 11) Разъём для запуска автомобиля 12В----200А
- 12) Лезвие

4. Меры предосторожности

- 1) Вставьте синий штекер в устройство.
- 2) Убедитесь в том, что количество светоиндикаторов не меньше трех.
- 3) Если вы поняли, что ПЗУ не может запустить автомобиль проверьте следующие детали:
 - Убедитесь, что зажим автомобильного аккумулятора крепко зажат.
 - Проверьте все остальные зажимы и клеммы.
 - Убедитесь, что отсутствуют ржавчина и грязь.
 - После тщательной проверки и очистки попробуйте запустить автомобиль снова.
- 4) Если вы заметили, что во время запуска двигателя синий индикатор выключен, зарядите устройство.
- 5) Если после 3-5 попыток завести двигатель автомобиль не заводится, проверьте авто на наличие неисправностей. В противном случае вы рискуете сломать устройство.
- 6) После того как автомобиль заведется, в течение 30 секунд постарайтесь отсоединить кабель от пуско-зарядного устройства, а красные и черные клеммы от аккумулятора.



5. Ответы на часто задаваемые вопросы

- **Какими функциями обладает устройство?**

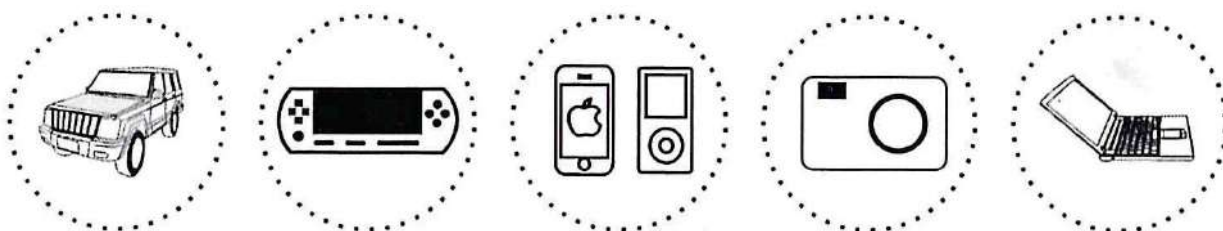
Устройство не только гарантированно заводит двигатель автомобиля, но и заряжает смартфоны, ноутбуки, PSP, MP3/MP4 и другую технику. Кроме этого, HighPower TM15 обладает мощным фонарем, работающем на нескольких режимах. Аварийный запуск автомобиля – одна из важнейших функций данного устройства.



- **Как включить светодиодное аварийное освещение?**

Включите тумблер Вкл/Вкл и удерживайте кнопку () в течение 3 секунд, чтобы запустить функцию вспышки. Затем нажмите на кнопку (), означающую включение/выключение светодиодов. Она позволит вам активировать аварийное мигание или включить сигнала бедствия SOS. Повторное нажатие на кнопку  выключит светодиод.

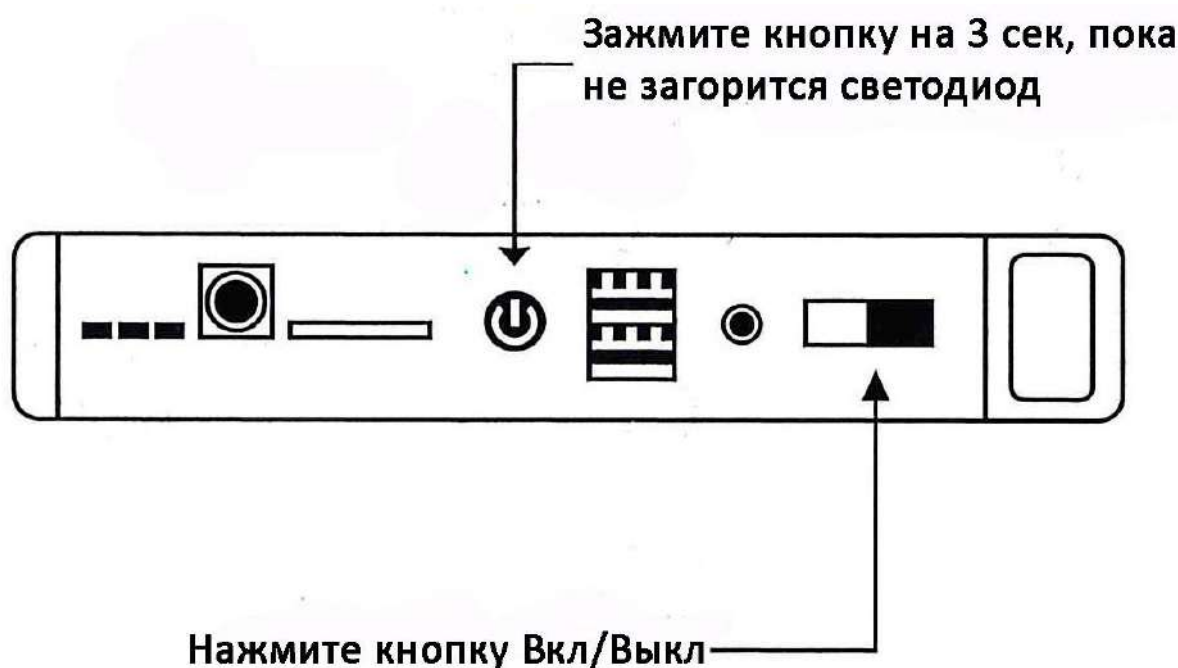

- Устройство рассчитано на работу с 12 и 19-вольтовыми линиями. Как между ними переключаться?

Различная техника имеет различные выходные напряжения. Ноутбуки, к примеру, могут иметь 16-ти и 19-вольтовое напряжение, и т. п. Поэтому перед использованием HighPower TM15 следует проверить вольтаж устройства, которое вы хотите зарядить.

После проверки, найдите на пуско-зарядном устройстве кнопку переключения между напряжениями () и установите необходимый вам режим. Индикаторные лампочки, соответствующие выбранными вами режиму, загорятся. (см. рисунок ниже)

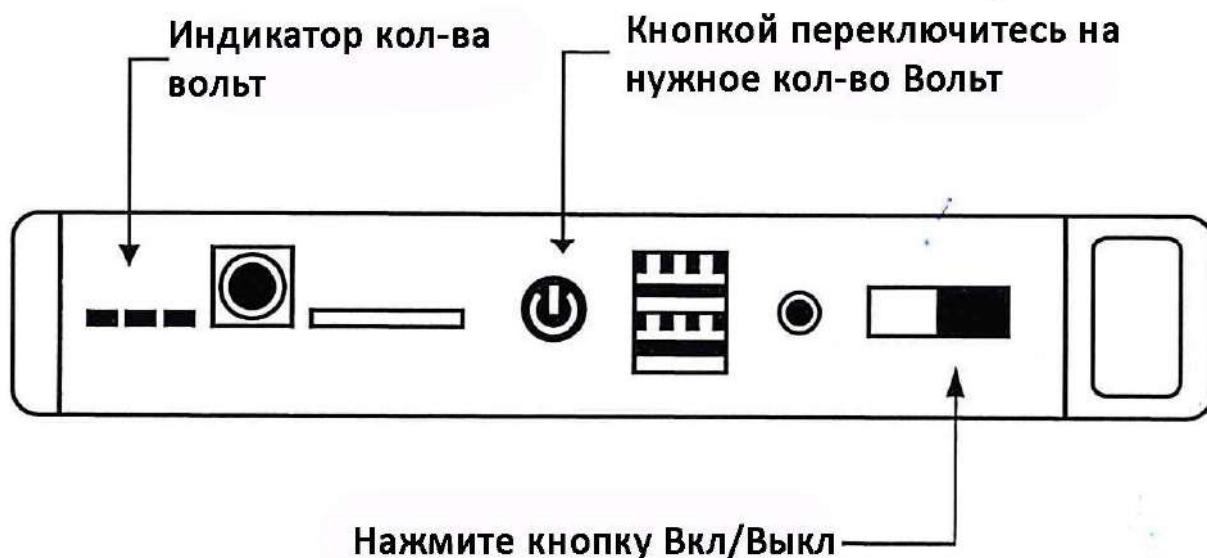

- Сколько времени уходит на зарядку электроприборов с помощью *HighPower TM15*?

Около 2-3-х часов.

- Как зарядить смартфон или ноутбук при помощи *HighPower TM15*?

Найдите соответствующий соединительный кабель и подключите его USB-порт к выходу того устройства, которое вы хотите зарядить. Включите кнопку ON, быстро нажмите эту  кнопку. Индикатор загорится, показывая начало зарядки. Подождите, пока не загорятся все лампочки, что будет означать полную зарядку.

- **Как завести автомобиль с помощью HighPower TM15?**

Сначала проверьте индикатор заряда устройства. Если горит больше одного индикатора, значит, автомобиль возможно запустить. Соедините устройство и аккумулятора, соблюдая полярность. После того, как красные и черные клеммы будут надежно зажаты, вставьте вилку аккумулятора в пусковую розетку устройства, и заведите авто с помощью ключа. После того, как двигатель запустится, отсоедините клеммы.

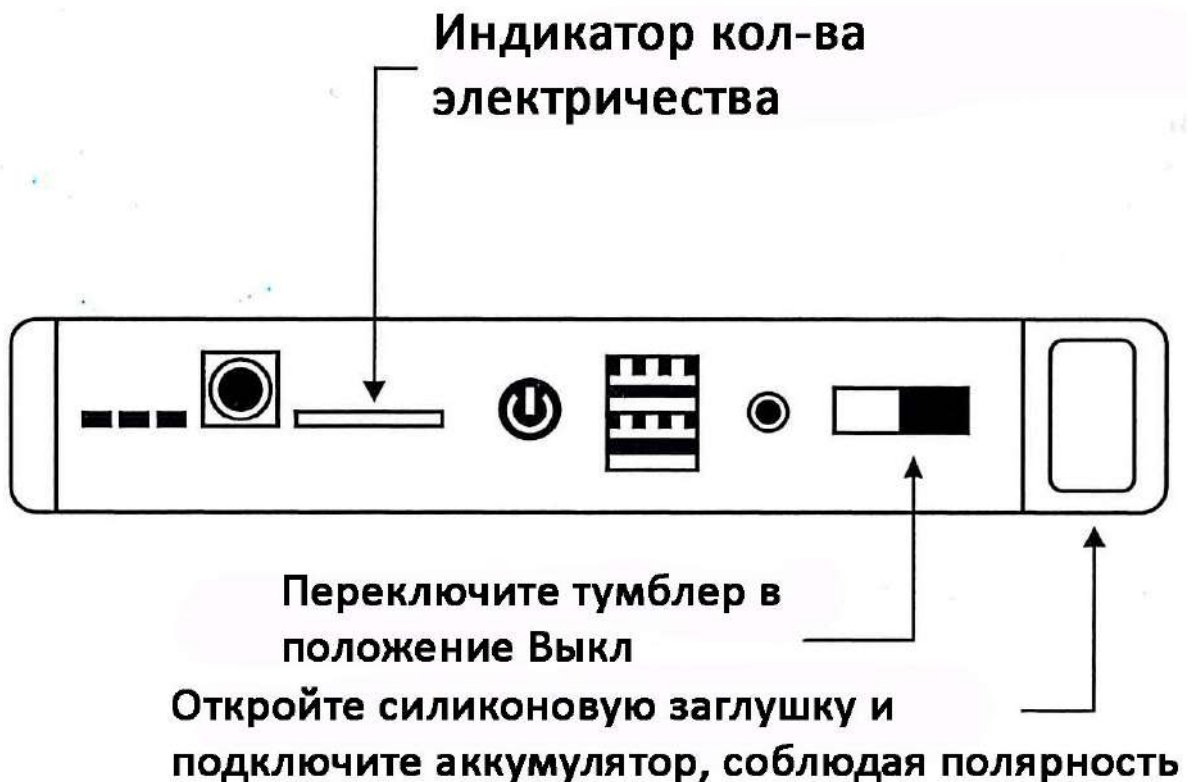

- **Что может произойти, если я ошибусь и неправильно подсоединю отрицательные и положительные клеммы HighPower TM15 и аккумулятора?**

Некоторые неосторожные пользователи неправильно подключают положительные и отрицательные клеммы аккумулятора и пуско-зарядного устройства, что может привести к поломке и того, и другого. Для безопасности и предотвращения поломок техники от неправильного соединения полюсов, мы разработали интеллектуальный зажимной кабель. Если произойдет ошибка при подсоединении, заряд не пройдет.

6. Параметры устройства

Выходное напряжение: 12 В

Размеры ПЗУ: 165x79x40 мм

Выходное напряжение USB: 5В/2А

Параметры зарядки CC/CV: 12В 1А

Сила тока ПЗУ: 200 А

Пиковая сила тока: 600 А

Кол-во циклов зарядки: 3000 раз

Рабочая температура устройства: -20°C - 60°C

Пожалуйста, обратите внимание что:

1. Если Вы планируете длительное время не пользоваться ПЗУ, помните что следует поддерживать определенную емкость аккумулятора и заряжать *HighPower TM15* хотя бы каждые три месяца.
2. Небольшой нагрев устройства во время его заряда – вполне нормальное явление.
3. Храните *HighPower TM15* при комнатной температуре, вдали от влаги и воспламеняемых материалов.
4. Чистите прибор без применения грубых химикатов.
5. Если вы заметили вспучивание или протечку аккумулятора, либо почувствовали неприятный запах, немедленно прекратите использование!
6. Утилизируйте аккумулятор отдельно от обычного мусора.
7. Не разрешайте детям пользоваться устройством без присмотра.

7. Инструкция по запуску двигателя

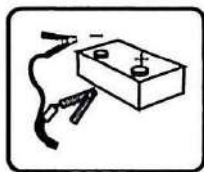

Красная клемма «+»
Чёрная клемма «-»



Розетку
подключите к ПЗУ



Заведите
двигатель



Отключите розетку
от ПЗУ

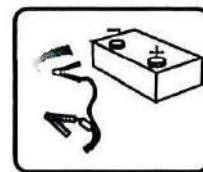

Снимите
клеммы

- 1) Перед тем, как начать запуск, убедитесь в том, что светятся как минимум два индикатора заряда. Надежно подсоедините синий штекер к гнезду устройства. Индикатор кабеля должен быть выключен.
- 2) Подключите черную клемму к отрицательному (-) полюсу аккумулятора, а красную – к положительному (+).
- 3) Заведите машину обычным способом (с помощью поворота ключа зажигания).
- 4) Как только двигатель запустится, отключите от HighPower TM15 кабель, а от аккумулятора – силовые зажимы.

Значения индикаторов и дополнительная информация:

- 1) Горение всех индикаторов означает, что соединение выполнено правильно, схема работает, и что вы можете включить двигатель.
- 2) Когда не горит ни один индикатор, это означает что пуско-зарядное устройство не работает. Наиболее вероятная причина - неправильное подключение положительных и отрицательных зажимов к клеммам аккумулятора. Проверьте все подключения и соединения.
- 3) Индикаторы быстро мигают - это означает, что произошло короткое замыкание. Попробуйте устранить его самостоятельно, проверив соединения и исправив ошибки.
- 4) Медленное мигание индикаторов указывает на то, что в автомобиле сработало реле, чтобы защитить аккумулятор от перезарядки. Если после успешного запуска автомобиля не отключить клеммы от аккумулятора, индикаторы начинают медленно мигать.
- 5) После запуска автомобиля соберите кабель.

Приятного использования!

Сайт: **minicam24.ru**

E-mail: **info@minicam24.ru**

Товар в наличии в 120 городах России и Казахстана

Телефон бесплатной горячей линии: **8(800)200-85-66**