

# MINICAM24

**РУКОВОДСТВО ПОЛЬЗОВАТЕЛЯ**

**Мультимедийный проектор ThundeaL  
TD98W**



## СОДЕРЖАНИЕ

<b>1. Меры предосторожности .....</b>	<b>3</b>
<b>2. Чистка .....</b>	<b>3</b>
<b>3. Об устройстве .....</b>	<b>3</b>
<b>4. Установка проектора .....</b>	<b>4</b>
<b>5. Использование проектора .....</b>	<b>5</b>
<b>6. Технические характеристики .....</b>	<b>10</b>
<b>7. Проблемы и их устранение .....</b>	<b>10</b>
<b>8. Гарантийное обслуживание неисправного товара .....</b>	<b>10</b>
Товар надлежащего качества .....	12
Товар ненадлежащего качества .....	12

## 1. Меры предосторожности

1. Падение устройства может привести к поломке;
2. Не перегибайте кабель, повреждение кабеля может привести к поражению током или возгоранию;
3. Отключайте шнур питания, если проектор не используется;
4. Не трогайте вентиляционные отверстия после использования, они очень горячие;
5. Во время проецирования не смотрите в объектив, иначе вы можете повредить глаза;
6. Не разбирайте проектор, в противном случае вы можете получить удар током или сломать проектор;
7. Не кладите на проектор какие-либо тяжелые предметы.
8. Для лучшей картинки, используйте проектор в темной комнате;

## 2. Чистка

1. Отключите кабель;
2. Прочищайте корпус влажной тряпочкой;
3. Протирайте линзу специальной салфеткой;
4. Чистите вентиляционные отверстия и динамик при помощи щетки для пыли.

## 3. Об устройстве

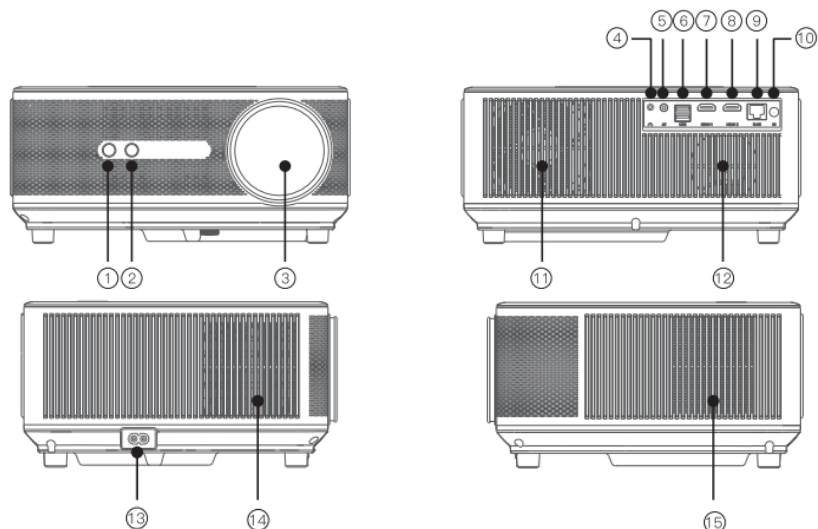

1. Камера (Только в версии с автофокусом);
2. ИК-приемник;
3. Объектив;
4. Аудиовыход 3.5 мм;
5. AV;
6. USB;
7. HDMI 1;
8. HDMI 2;

9. RJ45;
10. ИК-приемник;
11. Вентилятор;
12. Динамик;
13. Питание;
14. Вентиляторное отверстие;
15. Вентиляторное отверстие.

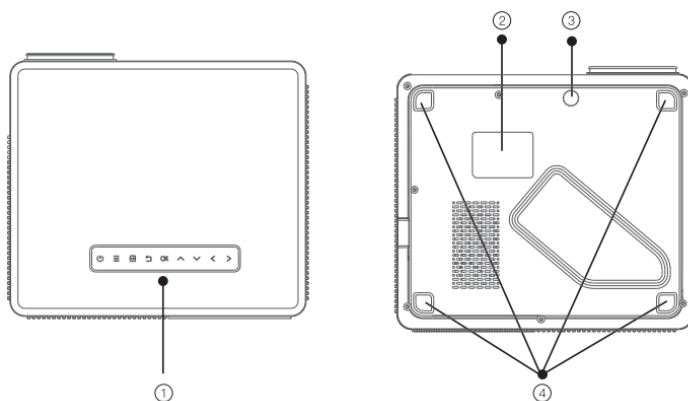

1. Кнопки управления;
2. Паспорт;

3. Регулировка уровня;
4. Отверстия для крепежных винтов.

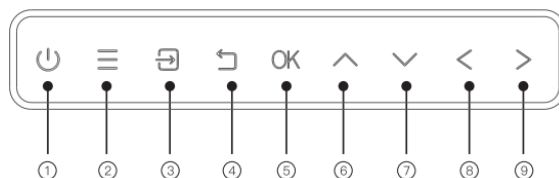

- 1. Питание;
- 2. Меню;
- 3. Выбор порта;
- 4. Выход;
- 5. ОК;

- 6. Вверх;
- 7. Вниз;
- 8. Влево;
- 9. Вправо.

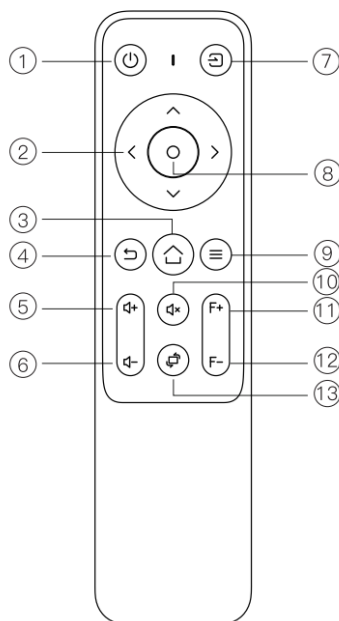

- 1. Питание;
- 2. Стрелки;
- 3. Home;
- 4. Назад;
- 5. Звук +;
- 6. Звук -;
- 7. Выбрать порт;

- 8. ОК;
- 9. Меню;
- 10. Заглушить звук;
- 11. Фокус +;
- 12. Фокус -;
- 13. Переворот экрана.

#### 4. Установка проектора

Отрегулируйте размер по таблице:

Соотношение сторон	16:9
Размер изображения (дюймы)	Расстояние (м)
50	1.67
70	2.3
100	3.3
120	4
150	5

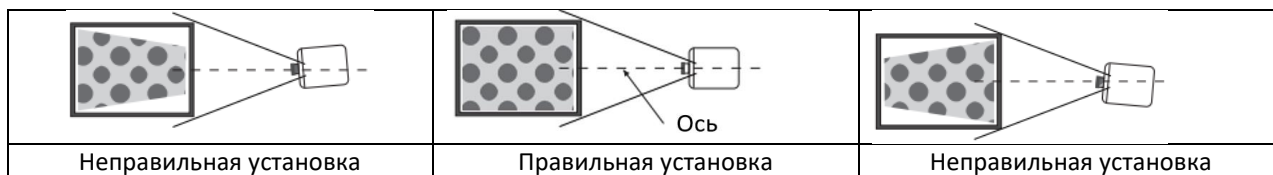

1. Не повредите проектор во время установки и следите за правильностью установки;
2. Рабочий диапазон устройства 0-35°C. Несоблюдение температурного режима в помещении может привести к поломке;
3. Если в помещении пыльно, повышена влажность, плохая вентиляция или дымно, то это может привести к поломке устройства.

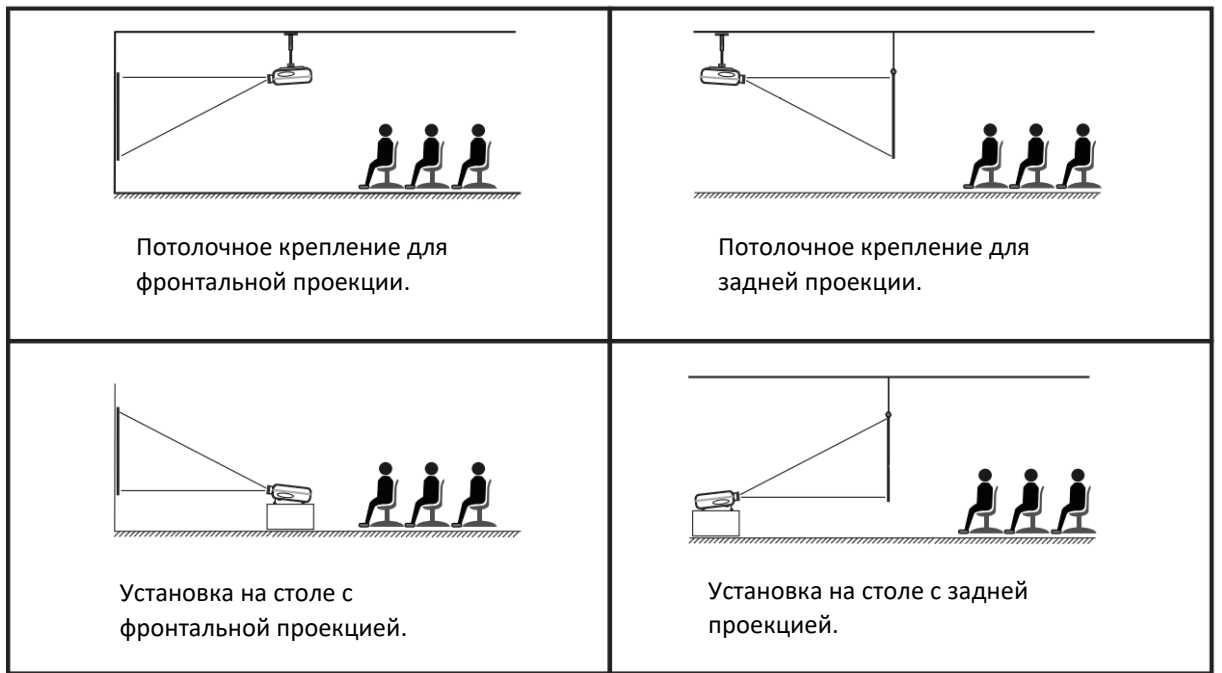

### 5. Использование проектора

При первом запуске необходимо настроить проектор;  
 Чтобы настроить фокус используйте клавиши F+ и F-, удерживайте, пока изображение не станет четким;  
 Когда проектор подключен к источнику питания и не используется, он переходит в режим ожидания, нажмите кнопку питания, чтобы перейти в активное состояние (индикатор изменится с красного на синий).



Фокус



Выберите «Настройки» в меню, выберите нужный режим проецирования.

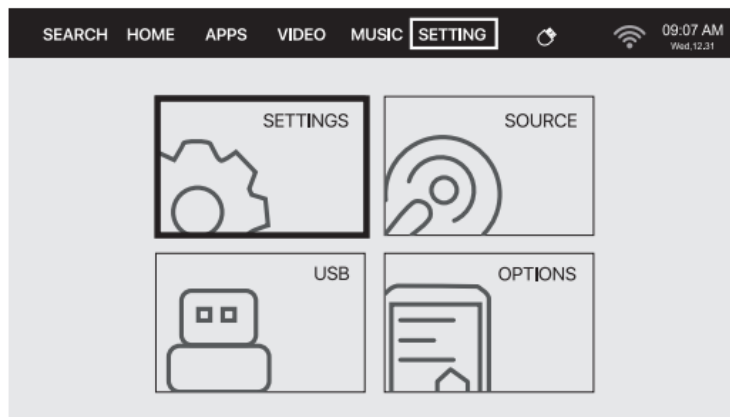

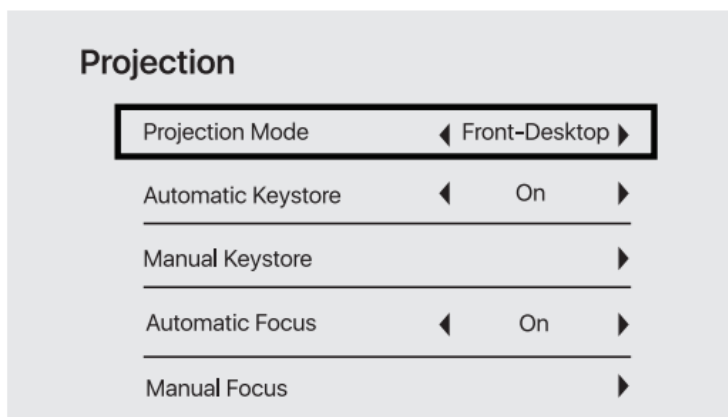
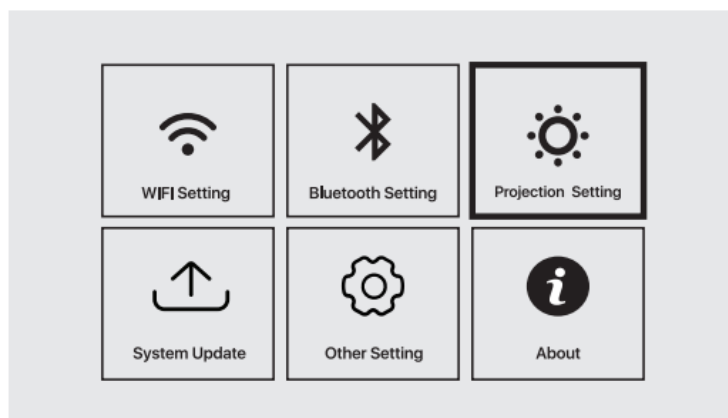

Отрегулируйте форму при помощи стрелок.

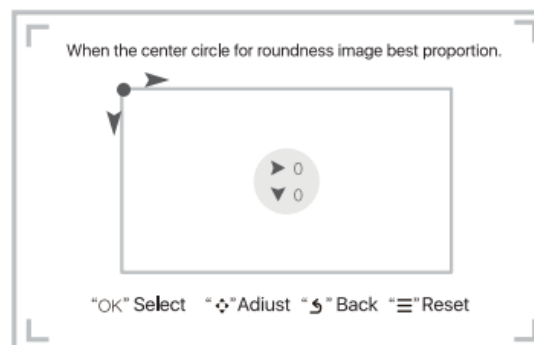
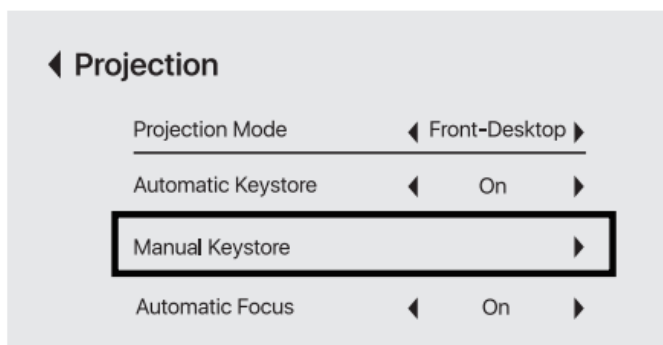

Включите, чтобы форма настраивалась автоматически.

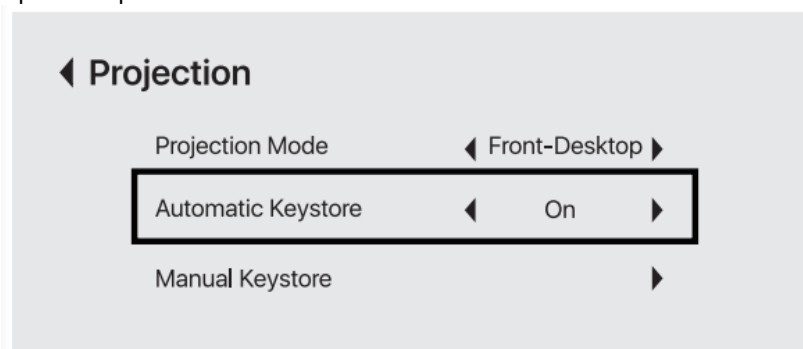

Автоматический фокус (включена по умолчанию).

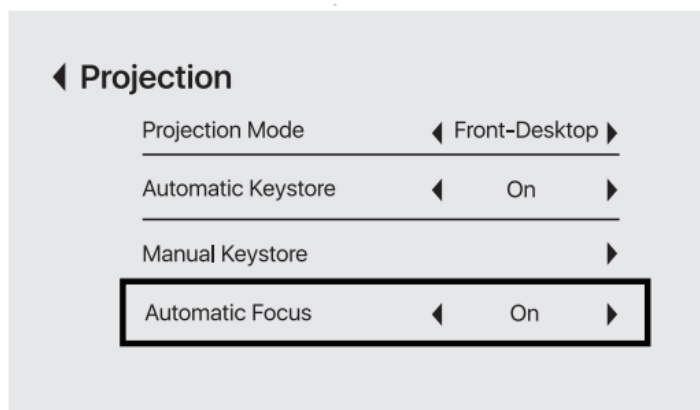

Внимание! Функция автонастройки формы есть только на устройствах с камерой. Цифровой зум (уменьшить/увеличить изображение).

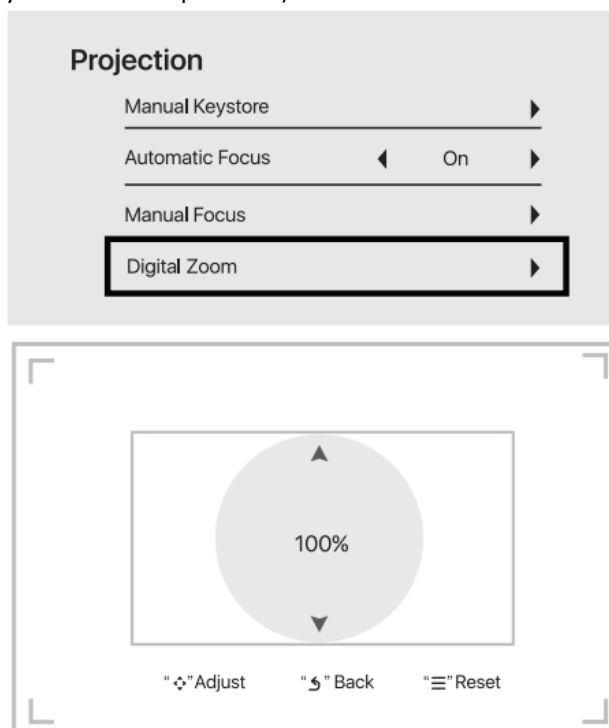

Настройки коррекции:

Сброс трапецевидной коррекции: восстанавливает исходные настройки.  
Автоматическая коррекция: автоматически регулирует площадь.  
Автофокус: автоматически регулирует фокус после загрузки.

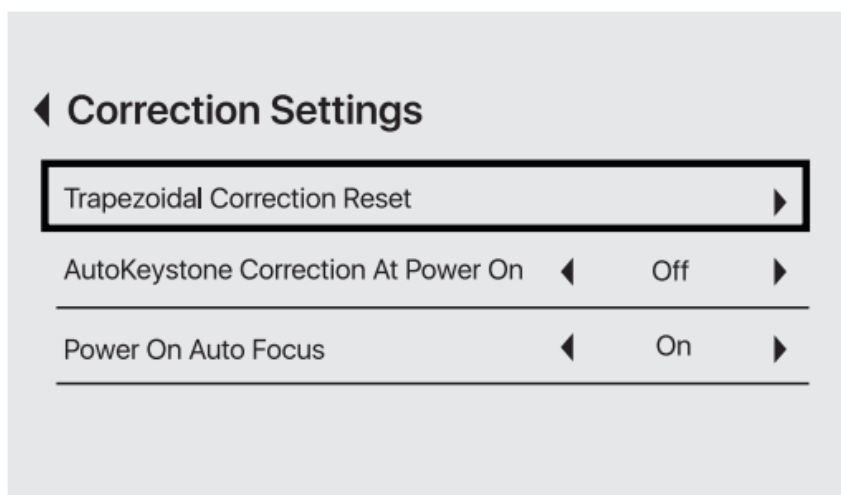

Чтобы выбрать порт передачи сигнала нажмите соответствующую кнопку на пульте, затем выберите канал и нажмите «OK».

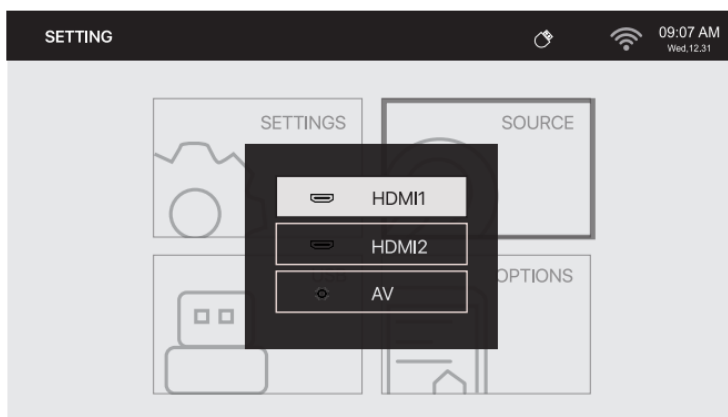

Чтобы включить Wi-Fi выберите «Настройки», «Настройки Wi-Fi». В списке выберите сеть, к которой хотите подключиться, затем введите пароль.

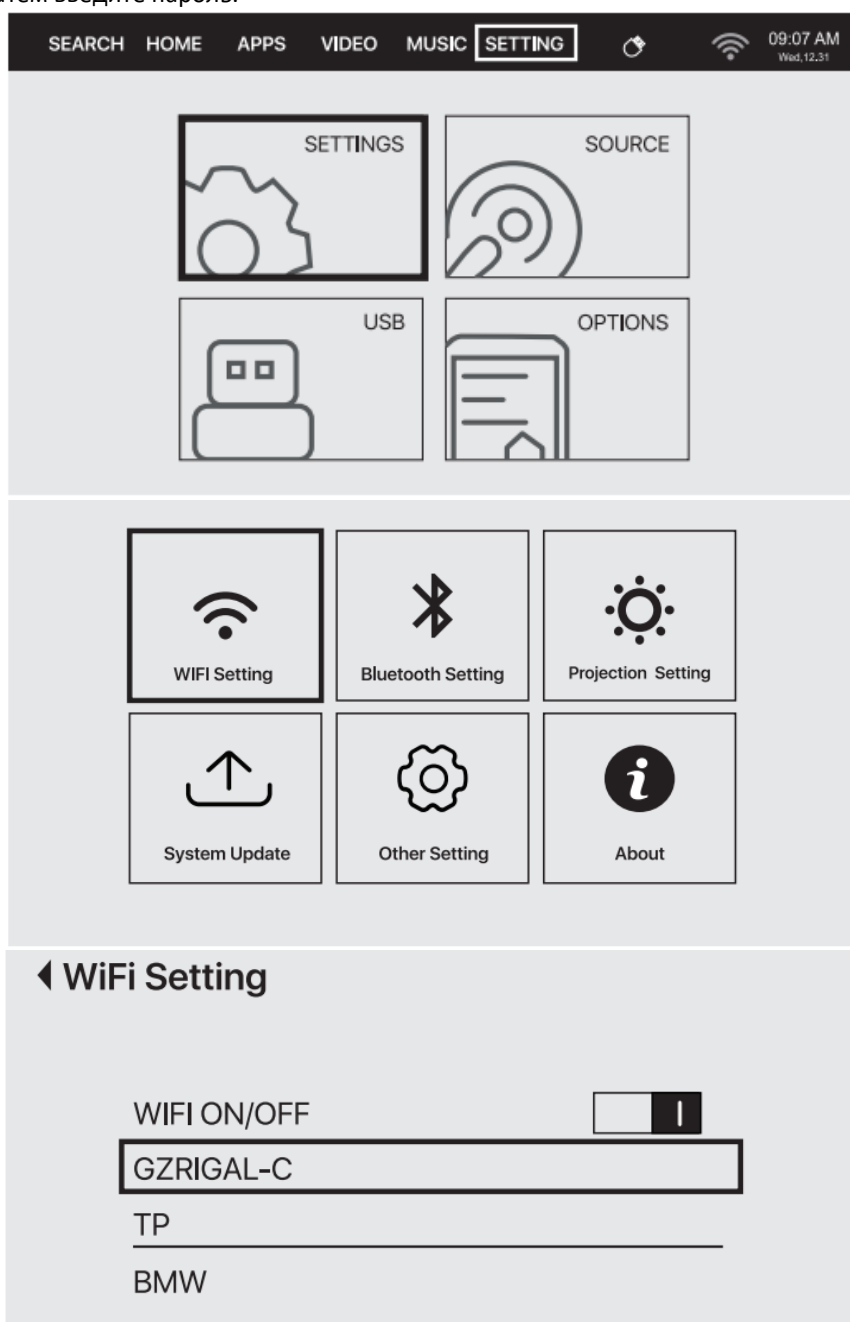



Чтобы включить Bluetooth выберите «Настройки», «Bluetooth». В списке выберите устройство для сопряжения.

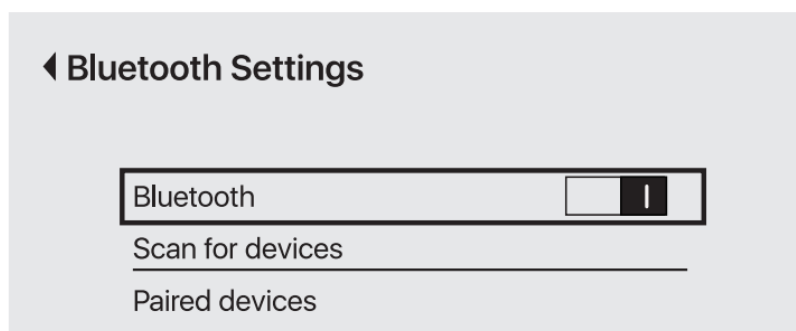
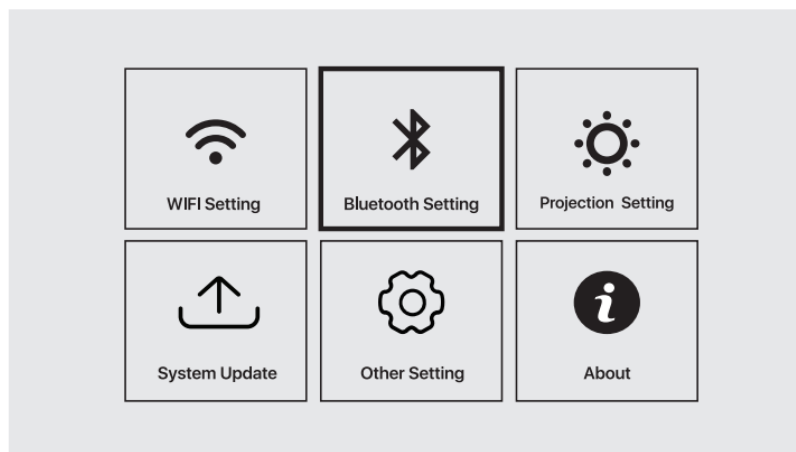

Чтобы загрузить приложение, войдите в меню и выберите «Приложения», загрузите любое доступное приложение.

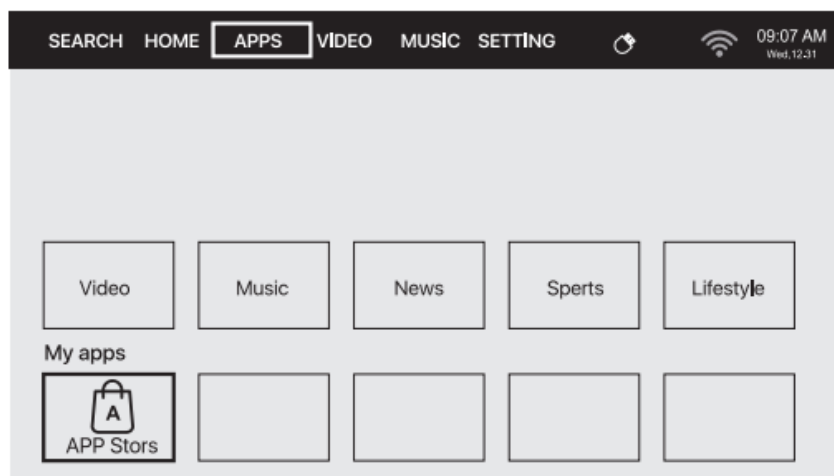

Чтобы выбрать чтение с диска, выберите «Настройки», затем «USB», затем выберите файл, который хотите загрузить.

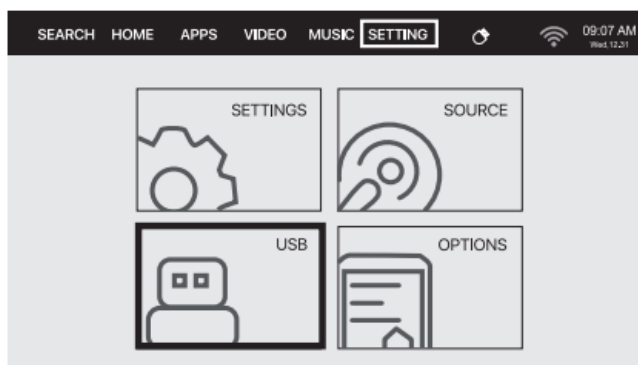

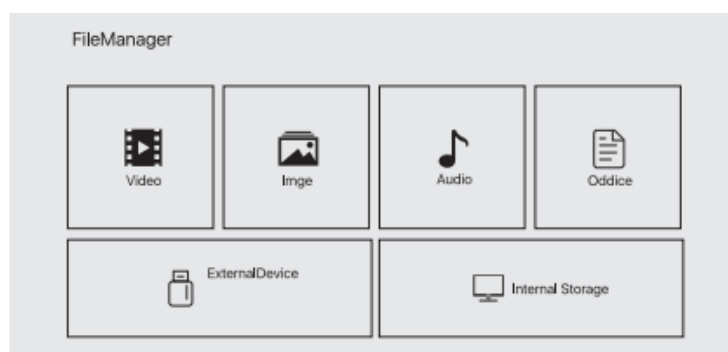

## 6. Технические характеристики

Разрешение	1920×1080 Full
Контрастность	20000
Пиковая яркость	12000
Проекционная технология	1LCD
Соотношение сторон экрана	16:9
Световой поток ANS, лм	650
Интерфейсы	3.5 мм, HDMI, RJ-45 (Ethernet), USB
Беспроводные интерфейсы	Bluetooth, Wi-Fi
Число портов HDMI	2
Время работы лампы	50000 часов
Размер	299 мм x256 мм x 136 мм
Вес	3900 грамм
Зум	60-100%
Мощность	100-240V

## 7. Проблемы и их устранение

Проектор не включается, световой индикатор не работает	Кабель подключен неправильно
	Кнопка питания неисправна
Проектор не включается при помощи пульта	Отключено питание
	Батареи в пульте разряжены
	Пульт не направлен на ИК-приемник или приемник находится под ярким светом
Нет изображения	Источник сигнала выбран неправильно
	Нет сигнала
	Кабель не подключен
	Проверьте вход HDMI
	Убедитесь, что частота на ПК составляет 50-69 Гц.
Автоотключение	Вентиляция проектора заблокирована
	Напряжение не стабильно
	Проектор перегрелся, проверьте вентилятор

## 8. Гарантийное обслуживание неисправного товара

Если в купленном Вами товаре в течение установленного гарантийного срока обнаружены недостатки, Вы по своему выбору вправе:

- потребовать замены на товар этой же марки (этой же модели и (или) артикула)
- потребовать замены на такой же товар другой марки (модели, артикула) с соответствующим перерасчетом покупной цены;
- потребовать соразмерного уменьшения покупной цены;
- потребовать незамедлительного безвозмездного устранения недостатков товара или возмещения расходов на их исправление потребителем или третьим лицом;
- отказаться от исполнения договора купли-продажи и потребовать возврата уплаченной за товар суммы. В этом случае Вы обязаны вернуть товар с недостатками продавцу за его счет.

В отношении **технически сложного товара** Вы в случае обнаружения в нем недостатков по своему выбору вправе:

- отказаться от исполнения договора купли-продажи и потребовать возврата уплаченной за такой товар суммы;
- предъявить требование о его замене на товар этой же марки (модели, артикула) или на такой же товар другой марки (модели, артикула) с соответствующим перерасчетом покупной цены.

Срок предъявления вышеназванных требований составляет 15 дней со дня передачи Вам такого товара. По истечении указанного 15-дневного срока данные требования подлежат удовлетворению в одном из следующих случаев:

- обнаружение существенного недостатка товара (существенный недостаток товара: неустранимый недостаток или недостаток, который не может быть устранен без несоразмерных расходов или затрат времени, или выявляется неоднократно, или проявляется вновь после его устранения);
- нарушение установленных законом РФ «О защите прав потребителей» сроков устранения недостатков товара;
- невозможность использования товара в течение каждого года гарантийного срока в совокупности более чем тридцать дней вследствие неоднократного устранения его различных недостатков.

В случае если Вы приобрели уцененный или бывший в употреблении товар ненадлежащего качества, и были заранее предупреждены о недостатках, из-за которых произошла уценка, в письменной форме, то претензии по таким недостаткам не принимаются.

**Важно! Необходимо использовать услуги квалифицированных специалистов по подключению, наладке и пуску в эксплуатацию технически сложных товаров, которые по техническим требованиям не могут быть пущены в эксплуатацию без участия соответствующих специалистов.**

#### **Условия проведения гарантийного обслуживания**

- Фактическое наличие неисправного товара в момент обращения в сервисный центр;
- Гарантийное обслуживание товаров, гарантию на которые дает производитель, осуществляется в специализированных сервисных центрах;
- Гарантийное обслуживание неисправных товаров, купленных в интернет-магазинах ООО Максмол-групп, возможно в нашем сервисном центре по телефону 8-800-200-85-66
- Срок гарантийного обслуживания не превышает 45 дней;
- Гарантийное обслуживание осуществляется в течение всего гарантийного срока, установленного на товар;
- При проведении ремонта срок гарантии продлевается на период нахождения товара в ремонте.

#### **Право на гарантийный ремонт не распространяется на случаи**

- неисправность устройства вызвана нарушением правил его эксплуатации, транспортировки и хранения.
- на устройстве отсутствует, нарушен или не читается оригинальный серийный номер;
- на устройстве отсутствуют или нарушены заводские или гарантийные пломбы и наклейки;
- ремонт, техническое обслуживание или модернизация устройства производились лицами, не уполномоченными на то компанией-производителем;
- дефекты устройства вызваны использованием устройства с программным обеспечением, не входящим в комплект поставки устройства, или не одобренным для совместного использования производителем устройства;
- дефекты устройства вызваны эксплуатацией устройства в составе комплекта неисправного оборудования;
- обнаруживается попадание внутрь устройства посторонних предметов, веществ, жидкостей, насекомых и т.д.;
- неисправность устройства вызвана прямым или косвенным действием механических сил, химического, термического воздействия, излучения, агрессивных или нейтральных жидкостей,

газов или иных токсичных или биологических сред, а так же любых иных факторов искусственного или естественного происхождения, кроме тех случаев, когда такое воздействие прямо допускается «Руководством пользователя»;

- неисправность устройства вызвана действием сторонних обстоятельств (стихийных бедствий, скачков напряжения электропитания и т.д.);
- неисправность устройства вызвана несоответствием Государственным Стандартам параметров питающих, телекоммуникационных и кабельных сетей;
- иные случаи, предусмотренные производителями.

**Гарантийные обязательства не распространяются на расходные элементы и материалы (элементы питания, картриджи, кабели подключения и т.п.).**

### **Товар надлежащего качества**

Вы вправе обменять товар надлежащего качества на аналогичный товар в течение 14 дней, не считая дня покупки.

Обращаем Ваше внимание, что основная часть нашего ассортимента – **технически сложные товары** бытового назначения (электроника, фотоаппаратура, бытовая техника и т.п.).

Указанные товары, согласно [Постановлению Правительства РФ от 31.12.2020 № 2463](#), обмену как товары надлежащего качества не подлежат. Возврат таких товаров не предусмотрен [Законом РФ от 07.02.1992 № 2300-1](#).

### **Товар ненадлежащего качества**

Если в приобретенном Вами товаре выявлен недостаток вы вправе по своему выбору заявить одно из требований, указанных в [ст.18 Закона РФ от 07.02.1992 № 2300-1 \(ред. от 11.06.2021\) О защите прав потребителей](#). Для этого можете обратиться в сервисный центр Максмолл по телефону 8-800-200-85-66. Тем не менее, если указанный товар относится к технически сложным, утв. [Постановлением от 10 ноября 2011 г. № 924](#), то указанные в ст.18 требования могут быть заявлены только в течение 15 календарных дней с даты покупки.

По истечении 15 дней предъявление указанных требований возможно в случаях если:

- обнаружен существенный недостаток;
- нарушены сроки устранения недостатков;
- товар не может использоваться в совокупности более тридцати дней в течение каждого года гарантийного срока в связи с необходимостью неоднократного устранения производственных недостатков.

Если у вас остались какие-либо вопросы по использованию или гарантийному обслуживанию товара, свяжитесь с нашим отделом технической поддержки в чате WhatsApp. Для этого запустите приложение WhatsApp. Нажмите на значок камеры в правом верхнем углу и отсканируйте QR-код приведенный ниже камерой вашего смартфона.

Сервисный Центр  
Контакт WhatsApp



**Приятного использования!**

Сайт: [minicam24.ru](http://minicam24.ru)

E-mail: [info@minicam24.ru](mailto:info@minicam24.ru)

Товар в наличии в 120 городах России и Казахстана

Телефон бесплатной горячей линии: **8(800)200-85-66**